

# ツァイス 各種プローブ >>>

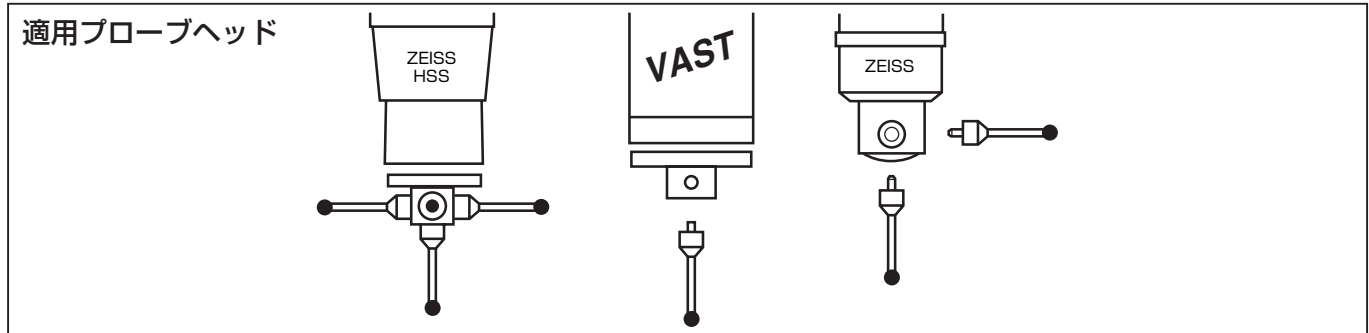
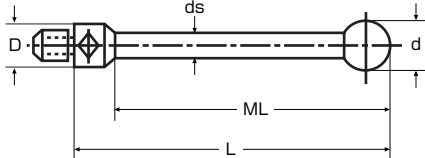
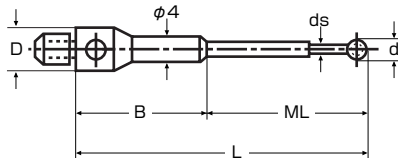
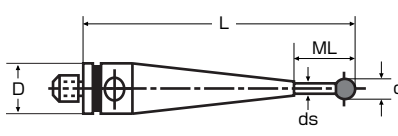
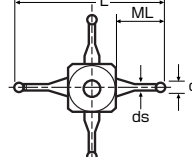
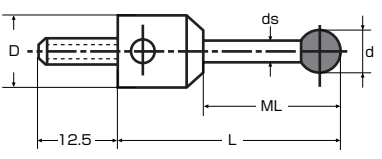
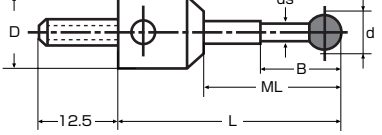
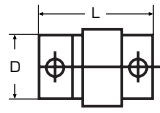

プローブ・エクステンション										
M5	概略形状	型式	穴付ボール	各部寸法 (mm)						重量 (g)
				d	L	D	ML	ds	B	
ボールプローブ (超硬シャフト) 		602030-9010-000	●	3	25	11	15	2		4
		600342-8020-000	●	3	33.5	11	23.5	2		4
		602030-9011-000	●	3	50	11	40	2		5
		600342-8021-000	●	3	58	11	48	2		6
		600342-8025-000	●	4	33.5	11	23.5	2		4
		602030-9012-000	●	4	64	11	54	2		6
		602030-9013-000	●	5	50	11	40	3.5		9
		602030-9015-000	●	5	75	11	65	3.5		13
		600342-8026-000	●	6	54	11	44	3.5		10
		600342-8027-000	●	7	55	11	45	3.5		10
		600342-8023-000	●	8	63.5	11	50.5	6		25
		602030-9016-000	●	8	75	11	62	6		30
		602030-9017-000	●	8	100	11	87	6		41
		600342-8024-000	●	8	114.5	11	101.5	6		46
		600342-8124-000	●	8	114.5	19	92.5	6		59
		600342-8128-000	●	9	64.5	19	42.5	6		38
		600342-8029-000	●	10	65.5	11	52.5	6		27
		602030-9018-000	●	10	118	11	105	6		47
ボールプローブ (サーモフィット) 		626105-0300-025		3	25	11	15	2		4
		626105-0300-033		3	33	11	23	2		4
		626105-0300-050		3	50	11	40	2		4
		626105-0300-058		3	58	11	48	2		4
		626105-0400-033		4	33	11	23	2		4
		626105-0400-064		4	64	11	54	2		4
		626105-0510-050		5	50	11	40	3.5		4
		626105-0510-075		5	75	11	65	3.5		5
		626105-0510-100		5	100	11	90	3.5		5
		626105-0610-054		6	54	11	44	3.5		5
		626105-0710-055		7	55	11	45	3.5		5
		626105-0820-063		8	63	11	50	6		7
		626105-0820-075		8	75	11	62	6		8
		626105-0820-100		8	100	11	87	6		9
		626105-0820-114		8	114	11	101	6		10
		626105-0820-150		8	150	11	137	6		12
		626105-0820-200		8	200	11	187	6		14
		626105-1020-065		10	65	11	52	6		8
	626105-1020-118		10	118	11	105	6		11	
	626105-1020-150		10	150	11	137	6		13	
	626105-1020-200		10	200	11	187	6		15	
ボールプローブ (サーモフィット・窒化珪素ボール) 		626105-0301-033		3	33	11	23	2		4
		626105-0301-058		3	58	11	48	2		4
		626105-0511-050		5	50	11	40	3.5		4
		626105-0511-075		5	75	11	65	3.5		5
		626105-0511-100		5	100	11	90	3.5		5
		626105-0821-063		8	63	11	50	6		7
		626105-0821-100		8	100	11	87	6		9
		626105-0821-114		8	114	11	101	6		10
		626105-0821-150		8	150	11	137	6		12
		626105-0821-200		8	200	11	187	6		14
		626105-1021-118		10	118	11	105	6		11
		626105-1021-150		10	150	11	137	6		12
		626105-1021-200		10	200	11	187	6		15

三次元座標測定機

M5	概略形状	型式	穴付 ボール	各部寸法 (mm)						重量 (g)
				d	L	D	ML	ds	B	
ボールプローブ (セラミックス) 		600342-8013-000		5	53	11	43	3.5		5
		600342-8016-000		6	54	11	44	3.5		5
		600342-8014-000		8	63.5	11	50.5	6		8
		600342-8015-000		8	114.5	11	101.5	6		12
ボールプローブ 		602030-8060-000	●	0.8	32	11	12	0.6	20	4
		602030-8061-000	●	1	32	11	12	0.8	20	4
		602030-8062-000	●	1.35	32	11	12	1	20	4
		602030-8063-000	●	1.35	44	11	19	1	25	4
		602030-8064-000	●	1.5	32	11	12	1	20	4
		602030-8065-000	●	1.5	44	11	19	1	25	4
		602030-8066-000	●	2	32	11	12	1.5	20	4
		602030-8067-000	●	2	44	11	19	1.5	25	5
		602030-8068-000	●	2	58	11	33	1.5	25	5
		602030-8069-000	●	2.5	32	11	12	1.5	20	4
		602030-8070-000	●	2.5	44	11	19	1.5	25	5
602030-8071-000	●	2.5	58	11	33	1.5	25	5		
ボールプローブ 		602030-9019-000	●	1	55	11	4	0.8		12
		602030-9020-000	●	1.5	55	11	5	1		11
		602030-9021-000	●	2	55	11	5	1.5		11
		602030-9023-000	●	3.5	55	11	10	2.5		11
星型用4方向プローブ 		602030-9025-000	●	1.5	45		15	1.1		15
		602030-9027-000	●	2.5	45		15	1.8		16
星型用マルチソケット式プローブ 		600342-8200-000	●	1.35	32.85	11	23.85	1		6
		600342-8201-000	●	1.5	33	11	24	1		7
		600342-8202-000	●	2	33.5	11	24.5	1.5		7
		600342-8203-000	●	2.5	34	11	25	1.5		7
		600342-8221-000	●	3	34.5	19	16.5	2		20
		600342-8222-000	●	5	43.5	19	25.5	3.5		23
星型用マルチソケット式プローブ 		600342-8250-000		0.3	21.8	11	12.8	0.2	2.3	6
		600342-8251-000		0.5	22	11	13	0.3	2.5	6
		600342-8252-000		0.6	22.1	11	13.1	0.4	4.6	6
		600342-8253-000	●	0.8	22.3	11	13.3	0.6	4.8	6
		600342-8254-000	●	1	22.5	11	13.5	0.8	5	6
360°回転ジョイント 		602030-9095-000			30	18				43
		612030-9737-000				29	11			

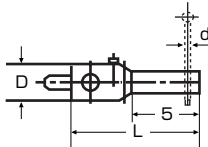
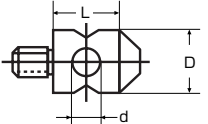
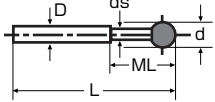
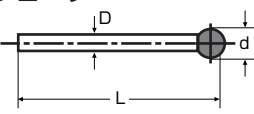
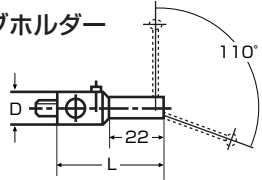
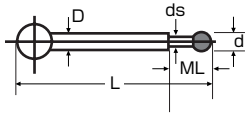
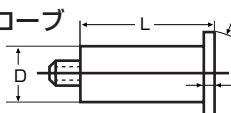
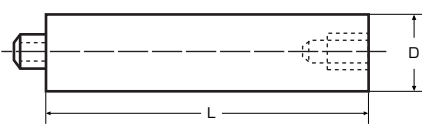
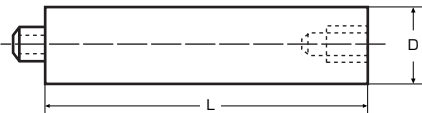
M5	概略形状	型式	穴付 ボール	各部寸法 (mm)						重量 (g)
				d	L	D	ML	ds	B	
	プローブホルダ (90°) 	600341-8160-000		1~1.5	45	11				16
	5方向プローブホルダー 	600341-8367-000 600341-8368-000		1 1.5	10 10	11 11				3 3
	極小径ボールプローブ (HSS用) 	600341-8454-000 600341-8450-000 600341-8451-000 600341-8452-000 600341-8453-000	●    ●	1 0.3 0.5 0.6 0.8	16 15.3 15.5 15.6 15.8	1 1 1 1 1	5 2.3 2.5 4.6 4.8	0.8 0.2 0.3 0.4 0.6		1 1 1 1 1
	小径ボールプローブ 	600341-8501-000 600341-8502-000 600341-8503-000 600341-8500-000	● ● ● ●	1.5 2 2.5 1.35	26.5 27 27.5 26.35	1 1.5 1.5 1				1 1 1 1
	スイベルプローブホルダー 	600341-8180-000			40	11				15
	スイベルホルダ用プローブ 	600341-8183-000 600341-8185-000	● ●	1 2	17.5 28.5	1 1.5	5	0.8		1 1
	ディスクプローブ 	600341-8090-000 600341-8095-000 000000-1165-630 000000-1165-629		10 15 20 15	21.5 21.5 60 40	7 10 7 7			1.5 1.5 1 1	3 6 8 5
	延長シャフト (アルミ) 	600341-8420-000 600341-8421-000 600341-8422-000 600341-8423-000 600341-8424-000 600341-8425-000 600341-8265-000 600341-8264-000 600341-8263-000 600341-8262-000 600341-8261-000			200 150 100 80 60 40 120 100 80 60 40	20 20 20 20 20 20 11 11 11 11 11				85 68 50 43 37 32 30 24 19 14 10
	延長シャフト (スチール) 	600341-0260-000 600341-0258-000 600341-0256-000 600341-0254-000 600341-0252-000 600341-0251-000 600341-0250-000			100 80 60 40 20 15 10	11 11 11 11 11 11 11				73 58 42 28 13 9 6

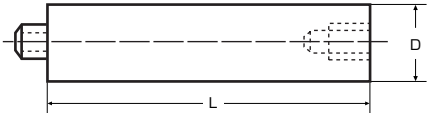
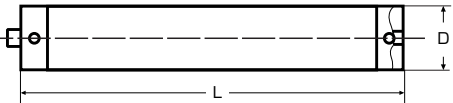
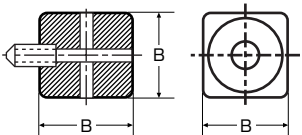
M5	概略形状	型式	各部寸法 (mm)					重量 (g)
			d	L	D	ML	ds	
<b>延長シャフト (チタン)</b> 		602030-9044-000		10	11			4
		602030-9045-000		15	11			6
		602030-9046-000		20	11			7
		602030-9047-000		25	11			9
		602030-9048-000		25	18			26
		602030-9049-000		40	11			14
		602030-9050-000		40	18			43
		602030-9051-000		50	11			15
		602030-9052-000		50	18			35
		602030-9053-000		60	11			16
		602030-9054-000		60	18			38
		602030-9055-000		75	11			19
		602030-9056-000		75	18			42
		602030-9057-000		80	11			19
		602030-9058-000		80	18			41
		602030-9059-000		90	11			20
		602030-9060-000		90	18			47
		602030-9061-000		100	11			22
		602030-9062-000		100	18			50
		602030-9063-000		120	11			25
602030-9064-000		120	18			56		
602030-9065-000		150	11			29		
602030-9066-000		150	18			68		
<b>延長シャフト (サーモフィット)</b> 		626107-1040-100		40	11			9
		626107-1050-100		50	11			10
		626107-1060-100		60	11			11
		626107-1070-100		70	11			11
		626107-1075-100		75	11			12
		626107-1080-100		80	11			12
		626107-1090-100		90	11			13
		626107-1100-100		100	11			14
		626107-1120-100		120	11			15
		626107-1150-100		150	11			17
		626107-1180-100		180	11			19
		626107-1200-100		200	11			21
		626107-1220-100		220	11			22
		626107-1250-100		250	11			24
		626107-1300-100		300	11			27
		626107-1400-100		400	11			34
		626107-2040-100		40	20			26
		626107-2050-100		50	20			28
		626107-2060-100		60	20			29
		626107-2080-100		80	20			32
		626107-2100-100		100	20			34
		626107-2120-100		120	20			37
		626107-2150-100		150	20			41
		626107-2180-100		180	20			45
		626107-2200-100		200	20			48
		626107-2250-100		250	20			55
626107-2300-100		300	20			62		
626107-2400-100		400	20			75		
626107-2500-100		500	20			89		
626107-2600-100		600	20			103		
<b>キューブ (六面体) アダプタ</b> 	(チタン)	600341-8361-000					15	13
	(チタン)	600341-8002-000					20	32
	(アルミ)	602030-8363-000					15	7.5
	(アルミ)	602030-8362-000					20	20

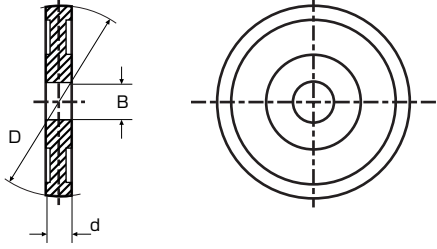
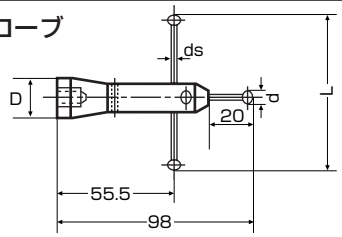
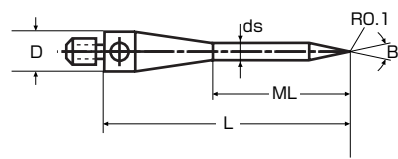
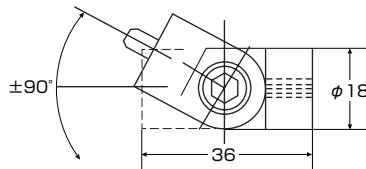
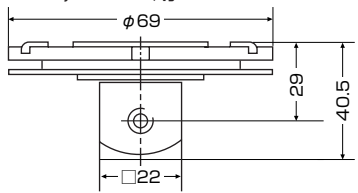
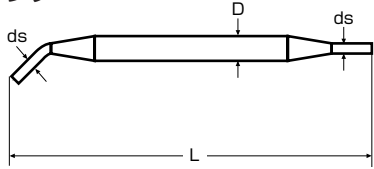
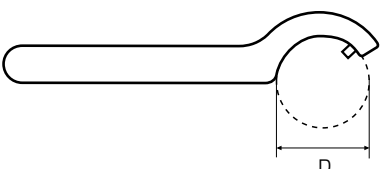
M5	概略形状	型式	各部寸法 (mm)						重量 (g)
			d	L	D	ML	ds	B	
ディスクプローブ 	602030-0003-000	4		10			M5	2	
	602030-0004-000	4		15			M5	5	
	602030-0005-000	4		20			M5	9	
	602030-0006-000	4		30			M5	21	
	602030-0007-000	5		40			M5	42	
	602030-0008-000	5		50			M5	64	
	602030-0009-000	5		60			M5	89	
	602030-0010-000	4		15			8	4	
	602030-0011-000	4		20			8	8	
	600341-0200-000	2		20			8	4	
	600341-0203-000	4		30			8	10	
	600341-0204-000	4		40			8	21	
	600341-0205-000	5		50			8	36	
	600341-0206-000	6		60			8	59	
星型プローブ 	600331-8093-000	5	80	19		3.5		70	
チッププローブ 	600342-8051-000		61	11	39	3.5	30°	12	
間接ジョイント (チタン) 	600342-9002-000 600342-9003-000		30 36	11 18				11 37	
交換皿HSS, VAST用  2枚組	000000-1054-593							154	
ピンレンチ 	602030-0027-000 602030-0222-000		49 70	2.5 5		1.7 2.9			
フックレンチ 	626109-0012-000 626109-0013-000			20 11					

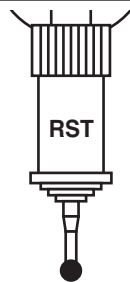

適用プローブヘッド



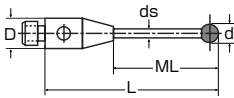

プローブ・エクステンション

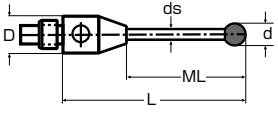
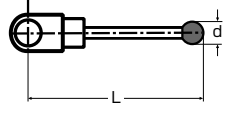
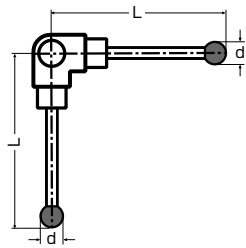
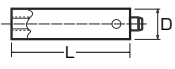
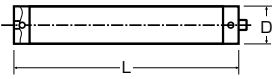
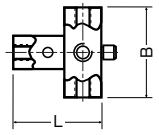
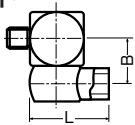
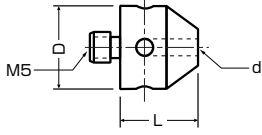
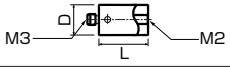
M3	概略形状	型式	各部寸法 (mm)					重量 (g)	
			d	L	D	ML	ds		B
ボールプローブ (超硬) 		602030-8115-000	0.5	22	4	9	1.0	1	
		602030-8119-000	1.5	22	4	9	1	1	
		602030-8023-000	2	21	4	15	1	1	
		602030-8021-000	3	21.5	4	15.5	1.5	1	
		602030-8113-000	3	40	5.5	21.5	2	4	
ボールプローブ (セラミック) 		602030-8102-000	4	32	4	24	2	1	
		602030-8101-000	5	32.5	4	24.5	2	1	
		602030-8020-000	6	13	4	8.9	2	1	
ボールプローブ (サーモフィット) 		626103-0300-033※	3	33	5	24	2	0.7	
		626103-0300-050※	3	50	5	41	2	0.8	
		626103-0500-050※	5	50	5	41	3.5	1.4	
		626103-0600-100※	6	100	5	91	3.5	2.4	
		626103-0800-125※	8	125	5	125	5	2.9	
		626103-0501-075※	5	75	5	66	3.5	1.8	
		626103-0500-030※	5	30	5	21	3.5	1.1	
ボールプローブ (サーモフィット・窒化珪素ボール) 		626103-0500-075※	5	75	5	66	3.5	1.8	
ボールプローブ (超硬) 		602030-8121-000	0.3	22	4	2.3	0.2	1	
		602030-8116-000	0.6	22	4	4.6	0.4	1	
		602030-8117-000	0.8	22	4	4.8	0.6	1	
		602030-8118-000	1	22	4	5	0.8	1	
		626113-0030-020※	0.3	20	5	2.3	0.2	0.7	
		626113-0060-020※	0.6	20	5	4.6	0.4	0.7	
		626113-0080-020※	0.8	20	5	4.8	0.6	0.7	
		626113-0100-020※	1.0	20	5	5.0	0.8	0.7	
シリンダープローブ (超硬) 		602030-8097-000	1.5	11	4			1.5	0.4
		602030-8099-000	3	13	4			4	0.7
シリンダープローブ (ルビー) 		602030-8107-000	2	20	4			7	0.7

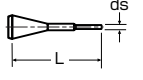
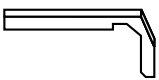
※：VAST-XXTに対応したプローブです。

M3	概略形状	型式	各部寸法 (mm)					重量 (g)	
			d	L	D	ML	ds		B
	星型用ボールプローブ (サーモフィット)	626103-0301-040※	3	40	5	31	2		0.8
									
	星型用1/4ボールプローブ (サーモフィット)	626103-0302-040※	3	40	5	31	2		1
									
	星型用1/2ボールプローブ (サーモフィット)	626103-0303-040※	3	40	5	31	2		1.6
									
	延長シャフト	602030-8301-000 602030-8302-000 602030-8303-000 602030-8304-000 602030-8305-000		10 20 30 40 50	4 4 4 4 4				1 1 2 3 4
									
	サーモフィットエクステンション	626103-5050-000※ 626103-5080-000※ 626103-5100-000※ 626103-5130-000※		50 80 100 130	5 5 5 5				1.5 1.8 2.0 2.5
									
	ホルダー	602030-8382-000		11.5				12	4.2
									
	ナックルジョイント	602030-9102-000		12				6	3
									
	アダプター	602030-0315-000 602030-0215-000	M3 M2	10 10	11 11				5 5
									
	アダプター	602030-8341-000		5	4				0.5
									
	アダプター	602030-8345-000		5	4				1
									
	ピンレンチ	602030-0001-000		12				1.2	
									
	ホルダー	000000-1018-201							
									

XXT	概略形状	型式	備考	重量 (g)
スタイラス交換皿：TL1用		620161-8050-000	基準スタイラス用	4.1
		620161-8053-000		4.1
スタイラス交換皿：TL2用		620161-8060-000	基準スタイラス用	5.2
		620161-8063-000		5.2

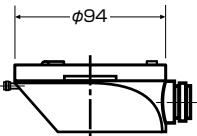
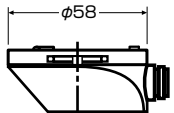
アダプタープレート				
	概略形状	型式	備考	重量 (g)
アダプタープレート DSE用		601686-8001-000	RST-P用 TP20、TP6、TP2用	268
		600605-8267-000		
アダプタープレート RDS用		620670-9040-000	RST-P用 VAST XXT用 TP20、TP6、TP2用 TP200用	160
		620670-9500-000		
		600605-8260-000		
		620670-9600-000		

エクステンション/ナックルジョイント								
RST	概略形状	型式	各部寸法 (mm)					重量 (g)
			d	L	D	ML	ds	
RST用 サーマフィットエクステンション		600661-8420-000		60	24			46
		600661-8421-000		100	24			56
		600661-8422-000		200	24			78
		600661-8423-000		300	24			100
		600661-8424-000		400	24			124
		600661-8425-000		500	24			148
		600661-8426-000		600	24			175
RST用 ナックルジョイント		600661-9225-000						97

# M5 スタイルスキット

## 大型部品用スタイルスキット

型式626115-9031

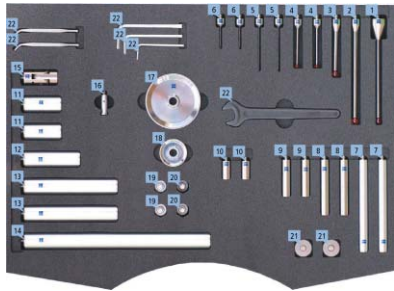

品名	型式	数	品名	型式	数
スタイル	1	600342-8124	エクステンション	12	600341-8424
	2	600342-8024		13	600341-8422
	3	600342-8023		14	600341-8420
	4	600342-8022	関節ジョイント	15	600342-9003
	5	600342-8021		16	600341-8090
	6	600342-8020	2	ディスク・他	17
エクステンション	7	600341-8264	2	18	600341-0203
	8	600341-8262	2	19	600341-0210
	9	600341-8261	2	20	600341-0212
	10	600341-0252	キューブ	21	600341-8002
	11	600341-8425		2	22
			ツール		

## 小型部品用スタイルスキット

型式626115-9030

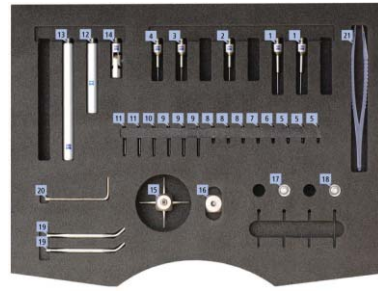

品名	型式	数	品名	型式	数	
スタイル	1	602030-8067	エクステンション	12	600341-8262	
	2	602030-8064		13	600341-8264	
	3	602030-8061	関節ジョイント	14	600342-9002	
	4	602030-8060		15	602030-9025	
	5	600341-8451	キューブ	16	600341-8361	
	6	600341-8452		17	600341-8367	
	7	600341-8453	1	ホルダー	18	600341-8368
	8	600341-8454	3	ツール	19	600341-8596
	9	600341-8501	3		20	600330-0021
	10	600341-8502	1		21	
	11	600341-8503	2		22	

## 歯車測定用スタイルスキット

型式626115-9040-000

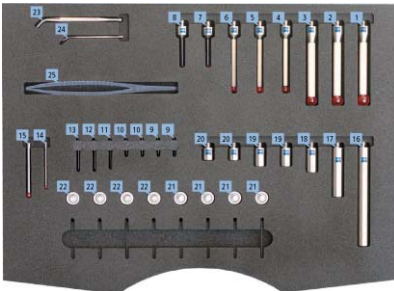

品名	型式	数	品名	型式	数		
スタイル	1	600342-8019	スタイル	14	600341-8510		
	2	600342-8018		15	600341-8511		
	3	600342-8014	エクステンション	16	600341-0258		
	4	600342-8017		17	600341-0254		
	5	600342-8016		18	600341-0252		
	6	600342-8013		19	600341-0251		
	7	600342-8025		20	600341-0250		
	8	600342-8020		1	ホルダー	21	600341-8368
	9	600341-8453		2	22	600341-8367	
	10	600341-8454	ツール	23	602030-0222		
	11	600341-8501		24	602030-0027		
	12	600341-8502		25			
	13	600341-8503					

## 小型部品用スタイルスキット(SVA fusion)

型式600880-9901-000



品名	型式	数	品名	型式	数
スタイル	1	600342-8020	エクステンション	7	600341-8265
	2	600342-8022		8	600341-0211
	3	600342-8023	キューブ・他	9	600341-0221
	4	600342-8024		10	600341-8361
	5	602030-9011		11	600341-8596
エクステンション	6	600341-8262	4	ツール	

## サーモフィットエクステンションキットφ11用

型式626107-9013-100



品名	型式	数	品名	型式	数
エクステンション	1	626107-1050-100	エクステンション	4	626107-1200-100
	2	626107-1100-100		5	000000-0015-328
	3	626107-1150-100	3	ツール	6

## サーモフィットエクステンションキットφ20用

型式626107-9014-100



品名	型式	数	品名	型式	数
エクステンション	1	626107-2100-100	エクステンション	4	626107-2300-100
	2	626107-2150-100		5	000000-0015-328
	3	626107-2200-100	4	ツール	6

M3

RST Small

型式600661-9231-000

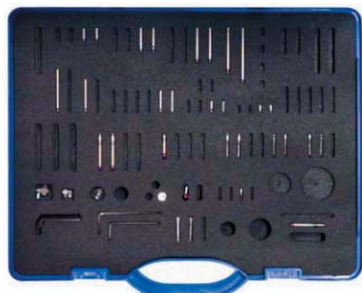

RST Large

型式600661-9232-000



品名	型式	数	品名	型式	数	品名	型式	数	品名	型式	数		
スタイラス	1	602030-8001-000	エクステンション	14	602030-8322-000	スタイラス	1	602030-8001-000	エクステンション	14	602030-8322-000		
	2	602030-8002-000		15	602030-8323-000		2	602030-8003-000		15	602030-8323-000		
	3	602030-8003-000		16	602030-8324-000		1	602030-8005-000		6	602030-8324-000		
	4	602030-8034-000		17	602030-8325-000		1	602030-8101-000		2	602030-8325-000		
	5	602030-8005-000		18	602030-8341-000		2	602030-8102-000		2	アダプター	18	602030-8341-000
	6	602030-8101-000		19	602030-8381-000		1	602030-8103-000		6	ホルダー	19	602030-8381-000
	7	602030-8102-000		20	602030-8382-000		1	602030-8123-000		4		20	602030-8382-000
	8	602030-8123-000		21	602030-9101-000		1	602030-8301-000		4	ナックルジョイント	21	602030-9101-000
エクステンション	9	602030-8301-000	22	602030-9102-000	1	602030-8302-000	4		22	602030-9102-000			
	10	602030-8302-000	23	000000-1018-201	1	602030-8303-000	4	ツール	23	000000-1018-201			
	11	602030-8303-000	24	602030-0001-000	2	602030-8304-000	1		24	602030-0001-000			
	12	602030-8304-000	25	600330-0002-000	1	602030-8305-000	1		25	600330-0002-000			
	13	602030-8305-000	26	600330-0021-000	1	602030-8321-000	4		26	600330-0021-000			

Vast XXT small

型式626103-9011-000



VAST XXT Large

型式626103-9012-000

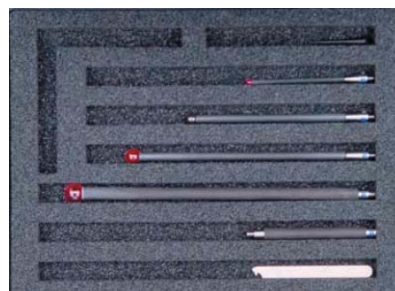

品名	型式	数	品名	型式	数	品名	型式	数	品名	型式	数		
スタイラス	1	626103-0150-030	スタイラス	5	626103-0500-075	スタイラス	1	626103-0300-050	エクステンション	5	626103-5050-000		
	2	626103-0300-033		6	626109-0018-000		2	626103-0500-075		1	ツール	6	626109-0018-000
	3	626103-0300-050		7	000000-0015-323		2	626103-0600-100		1		7	000000-0015-323
	4	626103-0500-050						626103-0800-125		1			

VAST XXT star

型式626103-9013-000



品名	型式	数	品名	型式	数
スタイラス	1	626103-0301-040	エクステンション	4	626103-5050-000
	2	626103-0302-040		5	626109-0018-000
	3	626103-0303-040		6	000000-0015-323

プローブ交換マガジン						
M5	品名	型式	寸法		形状	使用機種
			W	H		
	MSR B800/H450	626100-9302-010	800	450	A	ACCURA/PRISMO 5, SVAfusion X=650/850
	MSR B800/H550	626100-9302-000	800	550	A	ACCURA/PRISMO 7 X=700
	MSR B1000/H550	626100-9312-000	1000	550	A	ACCURA/PRISMO 7 X=900, SVAfusion X=1000
	MSR B1250/H800	626100-9332-000	1250	800	A	ACCURA/PRISMO 10 X=1200, SVAfusion X=1200
	MSR B1600/H800	626100-9342-000	1600	800	A	ACCURA/PRISMO 10/14 X=1600
	MSR MINI 700/450	620161-9392-000	700	450	B	CONTURA G2 RDS

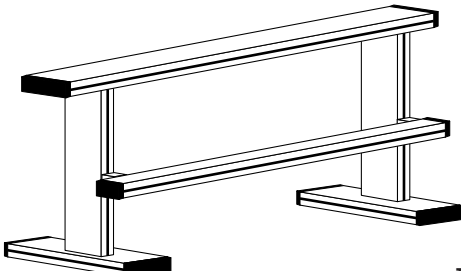
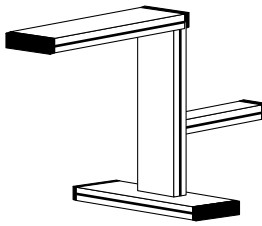
MSR	MSR MINI
 <p>形状A</p>	 <p>形状B</p>

プローブソケット	
概略形状	型式
プローブソケット HSS/VAST 	600660-8365-000
プローブソケット RDS 	621770-8040-000
VAST XXT用チェンジャーラック 	620161-8510-000